

Tarasola®



Tarasola Technic View

Instrukcja użytkowania i obsługi zadaszeń
oraz elementów składowych marki Tarasola

Spis treści

1. PRZEDMIOT DOKUMENTACJI.....	2
2. IDENTYFIKACJA PRODUKTU.....	2
3. SPECYFIKACJA TECHNICZNA.....	3
3.1. Konstrukcja	3
3.2. Komponenty elektryczne do Tarasoli Technic View.....	4
4. INSTRUKCJA UŻYTKOWANIA ZADASZENIA I OGÓLNE ZASADY BEZPIECZEŃSTWA.....	6
4.1. Informacje ogólne i użytkowanie	6
4.2. Bezpieczeństwo	6
4.3. Warunki atmosferyczne	7
4.4. Czyszczenie i konserwacja.....	7
4.5. Informacje końcowe.....	8
5. CERTYFIKATY.....	9

1. PRZEDMIOT DOKUMENTACJI

Celem niniejszej dokumentacji jest zapoznanie użytkownika z przeznaczeniem konstrukcji, zasadą działania i obsługą produktu marki Tarasola. Informator zawiera również wytyczne dotyczące użytkowania i działań serwisowych.

2. IDENTYFIKACJA PRODUKTU

Zamieszczony opis dotyczy zadaszenia o nazwie handlowej **Technic View**. Rama nośna konstrukcji zbudowana jest z aluminiowych profili ekstrudowanych, natomiast zadaszenie stanowi zespół profili komorowych przesuwających się wzdłuż ramy konstrukcji z jednoczesnym obrotem do pozycji pionowej, umożliwiającym wentylację i dopływ światła aż do maksymalnego otwarcia zadaszenia. Po zamknięciu stanowi szczelną strukturę, mogącą przenosić duże obciążenie wiatrem i śniegiem.

W świetle przeprowadzonych analiz wytrzymałościowych spełnia kryteria norm dotyczących obiektów budowlanych.

Tarasola Technic View została zaprojektowana według następujących standardów

- Eurokod 0: EN 1990: Podstawy projektowania konstrukcji.
- Eurokod 1: EN 1991: Oddziaływanie na konstrukcję.
 - EN 1991-1-1: Oddziaływania ogólne. Ciężar objętościowy, ciężar własny, obciążenia użytkowe w budynkach.
 - EN 1991-1-3: Oddziaływania ogólne. Obciążenie śniegiem.
 - EN 1991-1-4: Oddziaływania ogólne. Oddziaływania wiatru.
 - EN 1991-1-5: Oddziaływania ogólne. Oddziaływania termiczne.
- Eurokod 3: EN 1993: Projektowanie konstrukcji stalowych.
- Eurokod 8: EN 1998: Projektowanie konstrukcji ze względu na odporność na trzęsienie ziemi.
- Eurokod 9: EN 1999: Projektowanie konstrukcji aluminiowych.
- Eurokod odpowiadających im załączników krajowych.
- EN 1090: Wykonywanie konstrukcji stalowych i konstrukcji aluminiowych.
- 2006/42/WE: Dyrektywa maszynowa.
- PN – EN 13561 + A.1:2009 ŻALUZJE ZAWNĘTRZNE – wymagania eksploatacyjne łącznie z bezpieczeństwem.

Wytrzymałość konstrukcji przy maksymalnym obciążeniu śniegu do wartości 120 kg/m² i jednoczesnym parciu wiatru do 80 km/h przy wysięgu do 5 metrów. Powyżej 5 metrów obciążenie dopuszczalne śniegiem wynosi 40 kg/ m² przy jednoczesnym parciu wiatru do 80 km/h.

Według wykonanych obliczeń statycznych dla konstrukcji o maksymalnych wymiarach spełnia założenia wytrzymałości dla prędkości wiatru 120km/h.

Maksymalne dopuszczalne obciążenie śniegiem, bez parcia wiatru, wynosi 120-620 kg/m². Dopuszczalne obciążenia dla odpowiednich wymiarów zostały przedstawione w tabeli.



		szerokość (cm)						
wysięg (cm)	ilość lamel	220	270	300	330	365	400	420
212	8	620	490	350	290	180	150	120
312	13	590	450	310	190	160	150	120
412	18	450	430	290	180	170	140	120
512	23	420	340	250	165	160	120	120
607	27	240	220	165	130	130	120	120

Tabela obciążenia śniegiem bez parcia wiatru dla zadaszenia na 4 podporach (kg/m²)

Zadaszenie zostało zaprojektowane dla ochrony przeciwwietrznej, przeciwdeszczowej i przeciwsłonecznej, dla klientów komercyjnych, jak również do budynków mieszkalnych oraz prywatnych.

Zadaszenie jest sterowane za pomocą napędów elektrycznych.

Tarasola może być wzbogacona o funkcje dodatkowe takie jak: promienniki ciepła, szklane ścianki, przesłony rolowane, zintegrowane oświetlenie LED, czujniki pogodowe (produkty dodatkowe szczegółowo opisane w oddzielnym przewodniku) tworzy kompleksowy projekt zadaszenia tarasu.

Zapoznanie się z instrukcją obsługi zapewni prawidłowe funkcjonowanie produktu. Zastosowanie się do zawartych wytycznych jest gwarancją wytrzymałości zadaszenia.

3. SPECYFIKACJA TECHNICZNA

3.1. Konstrukcja

Struktura zadaszenia składa się z aluminiowej podkonstrukcji. Elementy konstrukcji są grubościennymi profilami ekstrudowanymi, pokrytymi warstwą lakieru proszkowego utwardzonego termicznie.

W konstrukcji nośnej wyróżnia się następujące elementy:

- Aluminiowe prowadnice (1) – ilość i rozstaw prowadnic uzależniona od szerokości i wysięgu modułu.
- Belki czołowe (2) – aluminiowy profil konstrukcyjny
- Słupy podporowe (3) – aluminiowy profil nogi z zintegrowanym systemem odprowadzania wody. Ilość nóg podporowych jest uzależniona od szerokości modułu. Słupy podporowe są zakończone wspornikami do przykręcania do podłoża.
- Aluminiowe zadaszenie (4) – składające się z przesuwanych lameli, listew komorowych aluminiowych, wykonujących jednocześnie z przesuwaniem ruch obrotowy
- Rynna główna (5) – profile skupiające i odprowadzające wodę.
- Dodatkowa rynna frontowa (6) – profil obecny w konstrukcjach o niestandardowym wysięgu.
- Pokrywa napędu (7)
- Profil led (8) – przeznaczony do montażu oświetlenia pasmowego.
- Uchwyt montażowy ścienny (wersja gardena/tende).

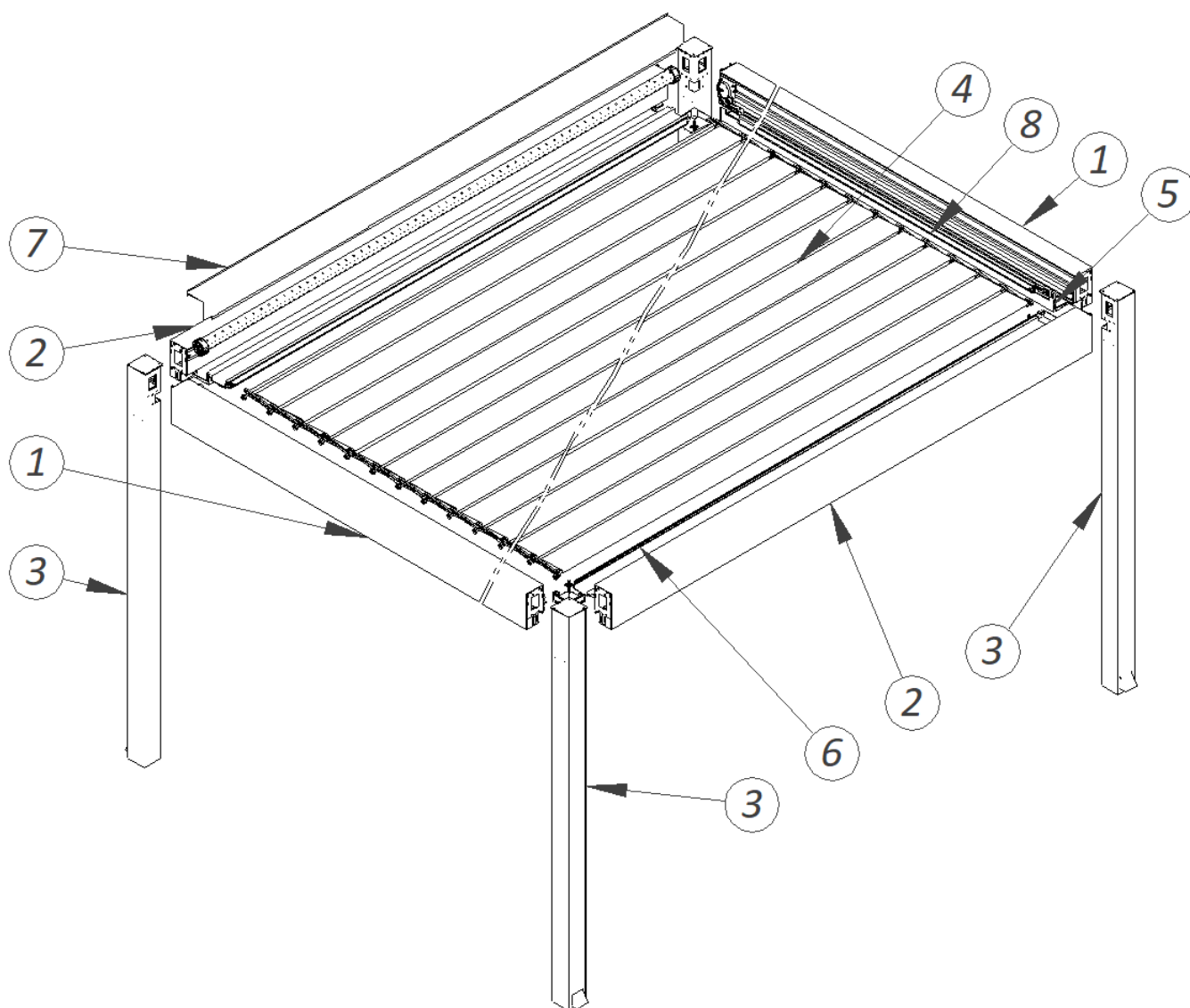

Rys.1 Graficzne przedstawienie konstrukcji Tarasola Technic View

Uwaga: mogą występować nieznaczne rozbieżności kolorystyczne wzgl. różnych dostawców proszków lakierniczych.

3.2. Komponenty elektryczne do Tarasoli Technic View.

Aby zapewnić najwyższy poziom oferowanych produktów marka Tarasola współpracuje z najlepszymi na rynku dostawcami. Tak więc, dzięki elektrycznym komponentom, mającym zastosowanie w naszych produktach, jesteśmy w stanie zaproponować Państwu kompleksowy produkt będący najlepszym wśród obecnych na rynku.



UWAGA! Ze względu na złożoność i specyfikę produktu, montażu dokonuje wykwalifikowany personel. Wszelkie działania niezgodne z wytycznymi mogą spowodować potencjalne zagrożenie oraz utratę gwarancji.

SILNIK ELEKTRYCZNY. Silnik z wbudowanym odbiornikiem radiowym i ogranicznikiem elektrycznym. Bezpieczny system kodowania. Proste programowanie i manewry. Wszystkie ruchy są sterowane przez silnik, praca na małych obrotach. Kontrola za pomocą sterownika zdalnego lub lokalnego.

Uwagi dotyczące montażu

Zabezpieczenie silnika montowanego na zewnątrz wynosi IP 44. Natomiast jeżeli włącznik montowany jest wewnątrz pomieszczenia jego zabezpieczenie może być mniejsze - IP 40. Napięcie doprowadzane do silnika musi wynosić 230 V. Kable muszą być izolowane.

Poniżej został przedstawiony schemat podłączenia silnika.

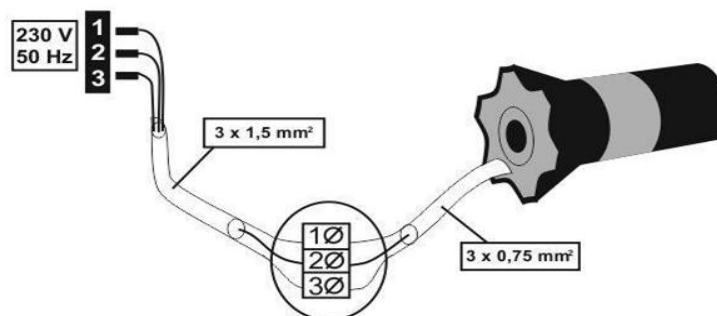

Rys. 2 Napęd elektryczny ze zdalnym sterowaniem

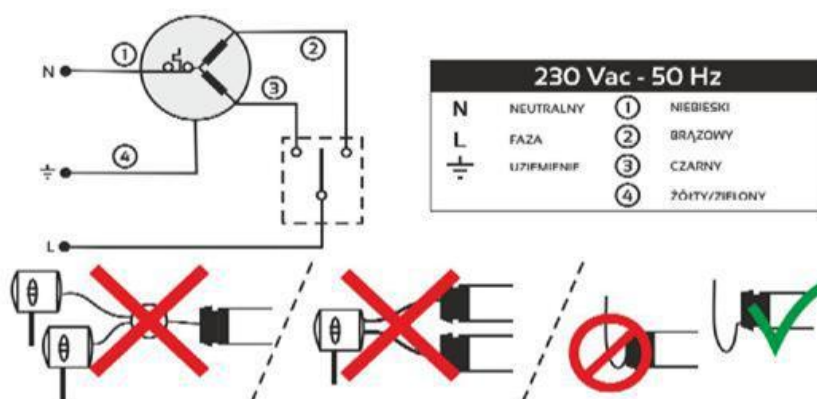

Rys. 3 Napęd elektryczny z włącznikiem.

Nie zaleca się podłączania, więcej niż jednego silnika do jednego włącznika (i odwrotnie). Wyjątkiem jest posiadanie centrali sterującej



Uwaga!

Wszystkie schematy połączenia kabli powinny być zachowane, w innym przypadku nie zostanie udzielona na nie gwarancja.

PILOT / STEROWNIK ZDALNY

- Manualne radiowe sterowanie jednym lub większą ilością napędów lub/i odbiorników radiowych albo grupą napędów lub/i odbiorników radiowych.
- Możliwa obsługa pojedynczego urządzenia bądź grupy urządzeń.
- Zatrzymanie osłony, wymuszenie ruchu dzięki wygodnemu przyciskowi.
- Pilot zaopatrzony w funkcję regulacji natężenia np. mocy oświetlenia.

- Wygodna dioda led sygnalizuje wysyłanie polecenia oraz pozwala na swobodny wybór kanału w pilocie (w przypadku pilotów wielokanałowych).
- Pilot bezprzewodowy, zasilany baterią.
- Temperatura pracy: 0 °C / +60 °C.
- Stopień ochrony: IP 30 / IP 40.
- Częstotliwość radiowa: 433,42 MHz.

Elektryczne komponenty sterowane są z łatwością za pomocą zintegrowanego systemu silników. Osłony przeciwwietrzne i przeciwdeszczowe rozwijają się i zwijają w całości lub do żądanego wysięgu, odpowiednio dozując cień i światło słoneczne.



W RAZIE AWARII SYSTEMU ELEKTRONICZNEGO KONSTRUKCJI NALEŻY NIEZWŁOCZNIE ODŁĄCZYĆ ZASILANIE GŁÓWNE ZADASZENIA I ZGŁOSIĆ AWARIĘ DO PRODUCENTA. TYLKO WYKWALIFIKOWANY PERSONEL JEST ZOBOWIĄZANY DO NAPRAWY SYSTEMU ELEKTRYCZNEGO. WSZELKIE DZIAŁANIA BĘDĄCE SAMODZIELNĄ NAPRAWĄ ORAZ JEGO NEGATYWNE SKUTKI MOGĄ MIEĆ WPŁYW NA UTRATĘ GWARANCJI.

Dokładny opis działania komponentów elektrycznych znajduje się w oddzielnej instrukcji.

4. INSTRUKCJA UŻYTKOWANIA ZADASZENIA I OGÓLNE ZASADY BEZPIECZEŃSTWA

4.1. Informacje ogólne i użytkowanie

4.1.1. Gwarancją prawidłowego funkcjonowania i uniknięcia awarii będących efektem niewłaściwego użytkowania jest zastosowanie się do poniżej przedstawionych zasad.

4.1.2. Zabrania się wykorzystywania zadaszenia w innych warunkach i do innych celów niż przewidziane przez producenta. Zadaszenie służy jako ochrona przeciwsłoneczna i przeciwdeszczowa.

4.1.3. Całość konstrukcji poddawana jest obciążeniu, które może powodować ruchy oscylacyjne. Ruch ten nie jest wskaźnikiem osłabienia konstrukcji, lecz uważany jest za normalny dla konstrukcji złożonej. Dlatego też, dopuszczalne są odchylenia i ruchy konstrukcji.

 4.1.4. Zabrania się montażu na konstrukcji jakichkolwiek przedmiotów, instalowania dodatkowych mocowań, haków, wieszaków na konstrukcji zadaszenia przez osoby trzecie bez zgody producenta – zwiększa to ryzyko wystąpienia awarii i skutkuje utratą gwarancji produktu.

4.1.5. Powtarzające się zamykanie i otwieranie zadaszenia, może spowodować przegrzanie napędu elektrycznego, tym samym zostanie uruchomiony wyłącznik termiczny, który odłączy zasilanie. Silnik nie będzie działał do momentu uregulowania temperatury.

 4.1.6. W przypadku nieprawidłowego działania bądź awarii zadaszenia należy skontaktować się ze Sprzedawcą. Zabrania się dokonywania samodzielnych napraw wadliwie działającego zadaszenia.

4.2. Bezpieczeństwo



 4.2.1. Należy zachować ostrożność podczas otwierania oraz zamykania zadaszenia, zabrania się dotykania konstrukcji w momencie włączenia opcji pracy, ze względu na ryzyko uszkodzenia dłoni.

 4.2.2. Przed otwarciem / zamknięciem zadaszenia, szczególnie podczas występowania niskich temperatur należy sprawdzić czy nie nastąpiło oblodzenie profili dachu lub czy pomiędzy lamele nie dostały się przedmioty mogące zablokować ruch dachu (np. gałąź, piłka itp.) Uruchomienie oblodzonego



/ zablokowanego zadaszenia może spowodować uszkodzenie profili spinających lamele, przewodnic lub elementów napędu i nie będzie to podlegało gwarancji producenta.

-  **4.2.3.** W przypadku zagrożenia nagłym spadnięciem śniegu z dachu budynku na zadaszenie należy ustawić dach w pozycji całkowicie otwartej. Zsuniecie się śniegu z dachu na konstrukcję z dachem zamkniętym może spowodować jej poważne uszkodzenie lub zniszczenie oraz stanowi zagrożenie dla osób przebywających w pobliżu.

4.3. Warunki atmosferyczne

-  **4.3.1.** W przypadku silnego wiatru przewyższającego dopuszczalne normy dla danej wielkości konstrukcji, należy bezzwłocznie otworzyć zadaszenie. Niezastosowanie się do powyższego zalecenia zwiększa prawdopodobieństwo uszkodzenia, zniszczenia zadaszenia lub wystąpienia wypadku, jak również utratę gwarancji.
- 4.3.2.** Czujniki pogodowe (jeżeli są włączone do systemu sterowania konstrukcji) spowodują wystąpienie alarmu pogodowego i odpowiednie do niego działanie wpływające na bezpieczeństwo lub komfort użytkownika. UWAGA! Wyłączenie zasilania (np. przerwa w dostawie energii w czasie burzy) będzie skutkowało brakiem reakcji systemu. W takim przypadku producent nie ponosi odpowiedzialności za działanie automatyki pogodowej.
- 4.3.3.** W przypadku silnych opadów deszczu może wystąpić zjawisko przepętnienia rynien konstrukcyjnych, może to powodować wylewy wody bezpośrednio do wnętrza konstrukcji jak i przecieki między profilami. Powołując się na zdarzenia losowe oraz nieprzewidywalne warunki atmosferyczne – nie stanowi to wady produktu.
- 4.3.4.** Aby zapobiec przedostaniu się wody mogącej zalegać na lamelach pod zadaszenie bezpośrednio po opadach deszczu należy odczekać ok. 120 minut od ustania opadów zanim lamele zostaną otwarte. Aby umożliwić resztkom wody zalegającej na lamelach odpłynięcie do rynien po odczekaniu 120 minut należy pierwsze otwarcie wykonać etapami – w trybie ręcznym otworzyć dach o ok. 20% i odczekać 20 sekund, następnie otworzyć dach do ok. 50% i ponownie odczekać 20 sekund.
-  **4.3.5.** Podczas opadów gradu, marznącego deszczu, zaleca się całkowicie otworzyć zadaszenie w celu zmniejszenia powierzchni narażonej na uszkodzenia spowodowane opadami lub oblodzeniem.
-  **4.3.6.** Podczas silnych opadów śniegu, gdy zalegająca warstwa pokrywy śnieżnej może przekroczyć maksymalny dopuszczalny nacisk (dla modułu o maksymalnych wymiarach jest to wartość 120 kg/m²) należy bezzwłocznie usunąć nadmiar śniegu z zadaszenia.

4.4. Czyszczenie i konserwacja

-  **4.4.1.** Konstrukcja nie jest strukturą samoczyszczącą. Mycie konstrukcji należy wykonywać wyłącznie po wyłączeniu zasilania elektrycznego zadaszenia. Zaleca się do tego użycie miękkiej ściereczki oraz wody z delikatnym detergentem.
- UWAGA! Zabrania się stosowania materiałów ciernych i żrących do czyszczenia konstrukcji i tkanin. Ich użycie może spowodować trwałe uszkodzenie powłoki lakierniczej lub tkaniny nie podlegające gwarancji.
-  **4.4.2.** Aby zachować drożność systemu odprowadzenia wody należy sprawdzać i usuwać zanieczyszczenia takie jak: liście, igły oraz pozostałe, z rynien co najmniej dwa razy do roku, pozwoli to zachować przepustowość w rynnach wmontowanych w nogi podporowe konstrukcji. Producent zaleca, aby konstrukcje wykonane w bliskości drzew były oczyszczane według potrzeb.

4.4.3. Jeśli Tarasola jest zamontowana w miejscu narażonym na wysokie zanieczyszczenia, takie jak obszary położone blisko dróg o dużym natężeniu ruchu, wzmożonym ruchu lotniczym, w bliskości lasów czy drzew wydzielających żywicę lub też w pobliżu zakładów przemysłowych emitujących zanieczyszczenia, a zabrudzenia nie są regularnie usuwane, może dojść do trwałego zabrudzenia profili, które będzie trudne do późniejszego wyczyszczenia.

4.5. Informacje końcowe

-  4.5.1. Ze względu na różnicę temperatur, dopuszcza się zaroszenie profili, jak również skraplanie pary wodnej pod zadaszeniem – nie stanowi to wady produktu.
- 4.5.2. Dopuszcza się różnice w odcieniu pomiędzy elementami aluminiowymi malowanymi proszkowo w jednej partii, jak i pomiędzy partiami produktu.
- 4.5.3. Dopuszczalne są odchyłki profili względem siebie (lameli) oraz odległości między nimi ze względu na wyboczenia profili spowodowane zmianą temperatur oraz długotrwałym obciążeniem np. śniegu.
- 4.5.4. Pod wpływem różnic temperatur, elementy konstrukcji wykonane z różnorodnych materiałów, mogą minimalnie kurczyć się i rozszerzać, a przy tym wydawać dźwięki przypominające "trzaskanie", "strzelanie".
- 4.5.5. Producent nie ponosi odpowiedzialności za zdarzenia losowe, mające wpływ na produkt takiej jak: warunki atmosferyczne, będące poniżej/powyżej norm przedstawionych w karcie produktu. Jak również zakłóceń elektromagnetycznych, wyładowań elektrycznych i przepięć w sieci zasilającej.

 **PRODUCENT NIE PONOSI ODPOWIEDZIALNOŚCI, ZA NIEODPOWIEDNIE UŻYTKOWANIE ZADASZENIA, WYNIKAJĄCE Z NIEZASTOSOWANIA SIĘ DO PRZEDSTAWIONYCH ZASAD UŻYTKOWANIA I BEZPIECZEŃSTWA W POWYŻSZEJ INSTRUKCJI.**

5. CERTYFIKATY

Tarasola®



Lublin, 04.08.2025

DEKLARACJA ZGODNOŚCI UE

Nr 001/2025

Tarasola Sp z o.o., ul. Hugo Kołłątaja 5/2, 20-006 Lublin, NIP: 7123459478
niniejszym deklaruje, że wyrób:

Technic View

Znak towarowy: **Tarasola®**

Jest zgodny z postanowieniami poniższych przepisów dokonujących w zakresie swojej regulacji wdrożenia dyrektyw Parlamentu Europejskiego i Rady (wraz ze wszystkimi późniejszymi zmianami i uzupełnieniami):

2006/42/WE – DYREKTYWA MASZYNOWA
2014/35/UE – DYREKTYWA NISKONAPIĘCIOWA

wykazując, że zastosowano normy zharmonizowane i/ lub dokumentacje techniczne wymienione poniżej:

PN-EN 1999-1-1:2011 – EUROKOD 9 – PROJEKTOWANIE KONSTRUKCJI ALUMINIOWYCH
PN-EN 13561:2015-07 – ZASŁONY I MARKIZY – WYMAGANIA EKSPLOATACYJNE ŁĄCZNIE Z
BEZPIECZEŃSTWEM
PN-EN 60335-1:2012 – ELEKTRYCZNY SPRZĘT DO UŻYTKU DOMOWEGO I PODOBNEGO –
BEZPIECZEŃSTWO UŻYTKOWANIA, CZĘŚĆ 1: WYMAGANIA OGÓLNE
PN-EN IEC 60335-2-97:2023-11 – ELEKTRYCZNY SPRZĘT DO UŻYTKU DOMOWEGO I PODOBNEGO –
BEZPIECZEŃSTWO UŻYTKOWANIA, CZĘŚĆ 2-97: WYMAGANIA SZCZEGÓŁOWE
DOTYCZĄCE NAPĘDÓW DO ROLET, MARKIZ, OSŁON PRZECIWSŁONECZNYCH I
PODOBNYCH URZĄDZEŃ

Tarasola Sp. z o.o
ul. Hugo Kołłątaja 5/2, 20-006 Lublin
NIP 7123459478 KRS 0001050175
REGON 525986180

Tarasola.com





Tarasola®



O ile jest poprawnie zainstalowany, użytkowany zgodnie z przeznaczeniem, obowiązującymi przepisami, normami, instrukcją obsługi oraz dobrą praktyką inżynierską.

Niniejsza deklaracja zgodności jest podstawą do oznakowania wyrobu znakiem **CE**

Deklaracja ta odnosi się do pergoli w stanie, w jakim została wprowadzona do obrotu i nie obejmuje części składowych dodanych przez użytkownika końcowego lub przeprowadzonych przez niego działań.

Niniejsza deklaracja zgodności wydana zostaje na wyłączną odpowiedzialność producenta.

W imieniu producenta podpisał:

Lublin, 04.08.2025

Prezes Zarządu
Piotr Garbacz
Piotr Garbacz

PREZES ZARZĄDU

Tarasola Sp. z o.o
ul. Hugo Kołłątaja 5/2, 20-006 Lublin
NIP 7123459478 KRS 0001050175
REGON 525986180

Tarasola.com

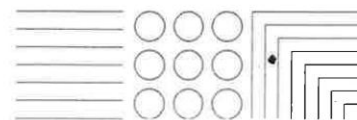

Tarasola®



■ www.tarasola.com